

# 関連部材

## パイプカッター

NK200

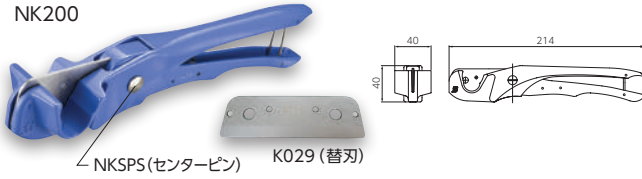

NK250

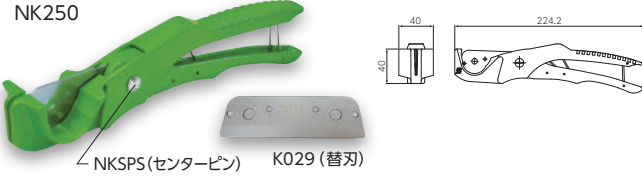

K200



品名	品番	適合パイプ	発注単位	価格 (円/個)
カッター	NK200	10・13・16	1本	8,100
	NK250	20・25	1本	8,420
	K200	10・13・16・20・25	1本	5,590

### 交換部品

品名	品番	適合カッター	発注単位	価格 (円/個)
替刃	K029	NK200, NK250	10枚	1,870
	K028	K200	10枚	1,870
センターピン	NKSPS	NK200, NK250, K200	1	1,040

- ①パイプを直角に切断しやすいカッターです。
- ②切れ味が落ちた場合は刃を前後入れ替えるか、取り替えてください。  
(パイプの切りくずが出る場合や、変形が大きくなる場合は交換時期です)
- ③NK200, NK250は幅広のパイプ受け部により、更に直角切断精度が向上しています。
- ④替刃は、それぞれ専用替刃をご使用ください。
- ⑤らく楽コルゲートパイプ®(P.22)にも対しても「適合パイプ」表の通りにご使用いただけます。

安全上の説明を必ずお読みください。 **P.125**

## さや管カッター



品名	品番	適合さや管	発注単位	価格 (円/個)
カッター	SP-48	16~36	1本	18,130
替刃	SPE-48	—	1枚	2,530

- ①さや管にパイプが通管されているときでもパイプに傷を付けずにカットできます。

### 使用方法

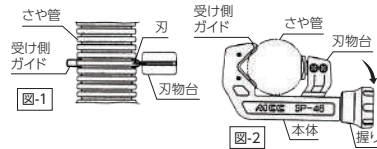

- ①受け側ガイドがさや管の谷部に沿うように合わせてください。(図-1)
- ②握りを回して刃物台を送り、刃がさや管の山部の中央にくるようにして、さや管が変形しない程度に軽く切り込ませてください。(図-1)
- ③カッターを矢印(図-2)の方向に回転させて、さや管を切断してください。
- ④切断が終わりましたら、刃物台を後退させカッターを取り外してください。

## 樹脂管ガイド

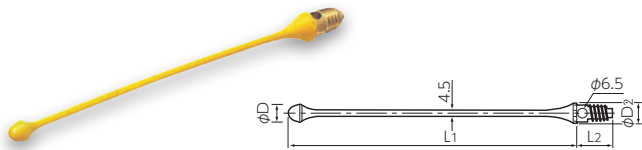

品番	適合パイプ	寸法				発注単位	価格 (円/個)
		L1	L2	φD1	φD2		
GS-115-10AS	10	200.0	25.0	12.0	13.0	10	1,050
GS-115-13AS	13	200.0	25.0	12.0	17.0	10	1,520

- ①パイプを通管する時にパイプ先端に付けると通管しやすくなります。
- ②寸法: mm

### 使用方法

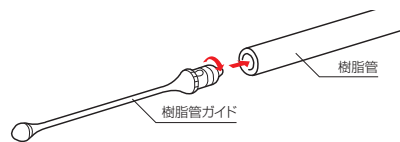

- ①樹脂管ガイドをパイプ先端部にねじ込みます。(時計回り)
- ②樹脂管ガイドを先頭にさや管の中に通管してください。
- ③通管後樹脂管ガイドをパイプから外してください。(反時計回り)
- ④樹脂管ガイドを使用した部分のパイプは切除してください。  
(傷がついているため漏水の原因になります。)

## 専用潤滑剤



品番	発注単位 (個)	価格 (円/個)
S400	1	1,190

- ①パイプを継手に挿入、接続する際の差込力を軽減させます。
- ②内容量は100mlとなります。

安全上の説明を必ずお読みください。 **P.125**

## さや管

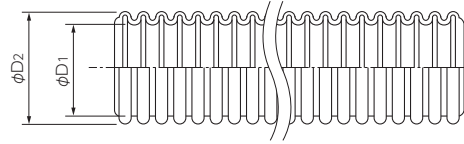

※CD管に比べ少し硬く、埋設での潰れ性能等に優れています。  
※耐候性はありません。

①材質：PE  
②寸法：mm

品番	色 <sup>※1</sup>	適合呼び径			寸法		最小曲げ半径		発注単位 (m/巻)	価格 (円/巻)
		裸パイプ	保温厚5mm <sup>※2</sup>	コルゲート <sup>※2</sup>	φD1	φD2	水平部	立上り部		
DS-16B-B	ブルー	10	-	-	16.0	21.0	450	150	50	7,880
DS-16B-P	ピンク									
DS-18B-B	ブルー	10	-	-	17.0	23.0	450	150	50	8,530
DS-18B-P	ピンク									
DS-22B-B	ブルー	10・13	-	-	22.0	27.5	450	200	50	11,660
DS-22B-P	ピンク									
DS-25B-B	ブルー	13	-	-	24.6	30.5	450	250	50	12,950
DS-25B-P	ピンク									
DS-28B-B	ブルー	16	-	13	28.0	34.0	450	350	30	12,520
DS-28B-P	ピンク									
DS-30B-B	ブルー	16	13	13	29.4	36.5	450	350	30	12,850
DS-30B-P	ピンク									
DS-36B-B	ブルー	20・25	13 <sup>※3</sup> ・16	13 <sup>※3</sup> ・16	34.5	42.0	450 <sup>※4</sup>	450 <sup>※4</sup>	30	15,760
DS-36B-P	ピンク									

※1 さや管の色は、ブルーを主に給水用途、ピンクを主に給湯用途としてご使用ください。

※2 裸パイプと比較し、コルゲート、保温厚5mm品は長尺挿入性は無く、全長5m以下、曲がり部を1ヶ所以下でご使用ください。

※3 呼び径13のコルゲート及び保温厚5mmを曲がり配管に用いる場合は、DS-36Bを推奨します。

※4 呼び径25の裸パイプを用いる場合は、パイプの最小曲げ半径680mm以上の確保をお願いします。

## 遮熱管

機器接続部等の樹脂管の保護に使用します。



品番	パイプ 呼び径	寸法		対応サドル	発注単位 (m/巻)	価格 (円/巻)
		外径(φ)	内径(φ)			
CU2-14	10	19.0	14.5	-	50	9,140
CU2-16	13	23.0	18.0	ISG-18	50	10,130
CU2-22	16	30.5	25.0	ISG-25	50	10,500
CU2-28	20	34.0	28.0	ISG-28	30	14,900

①材質：PE  
②寸法：mm

### 主な用途

- ①ポリブテンパイプの外傷保護、遮熱・保温用  
※さや管よりも耐外傷性はなりません。
- ②追い焚き配管のバスタブ回りのパイプ外傷防止と遮熱用

## シーリングソケット

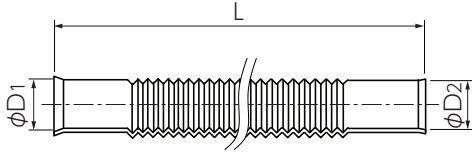
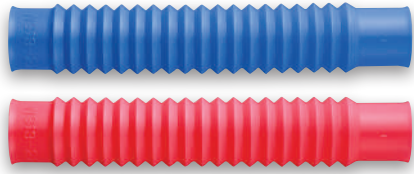

品番	適合管呼び径		寸法			発注単位 (個)	価格 (円/個)
	パイプ	さや管	L	φD1 (継手側)	φD2 (さや管側)		
NS10-16P-B	10J	16	(200)	23.1	21.2	100	200
NS10-16P-P							
NS10-22P-B	10J	22	(200)	23.1	28.2	100	200
NS10-22P-P							
NS13-22P-B	13J	22	(200)	29.0	28.2	100	200
NS13-22P-P							
NS13-25P-B	13J	25	(232)	28.0	32.0	80	240
NS13-25P-P							
NS16-28P-B	16J	28	(200)	35.0	34.8	80	240
NS16-28P-P							
NS16-30P-B	16J	30	(236)	34.0	38.0	60	330
NS16-30P-P							
NS20-36P-B	20J	36	(200)	41.7	42.2	50	330
NS20-36P-P							

- ① さや管の端末保護、異物侵入防止に使用します。
- ② 材質：PE
- ③ サイズ末尾のB：ブルー・P：ピンク色を表しています。
- ④ 寸法D<sub>1</sub>は継手側内径です。D<sub>2</sub>はさや管側内径です。
- ⑤ 寸法：mm
- ⑥ 耐候性はありません

安全上の説明を必ずお読みください。 **P.125**

## さや管カップリング



G型

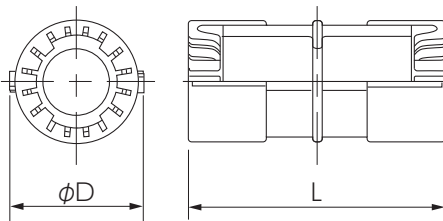

品番	さや管 呼び径	寸法		発注単位 (個)	価格 (円/個)
		L	φD		
LSC-16G	16	60.0	28.5	10	160
LSC-18G	18	62.0	31.5	10	160
LSC-22G	22	73.0	36.0	10	160
LSC-25G	25	79.5	39.5	10	160
LSC-28G	28	92.0	44.0	10	300
LSC-30G	30	98.0	47.0	10	300
LSC-36G	36	107.0	53.5	10	590

- ① 材質：ABS、PC
  - ② 寸法：mm
- ※品番と商品本体およびパッケージに記載されている品番が異なります。  
 LSC-18G→MFSC-16G  
 LSC-25G→MFSC-22G  
 LSC-30G→MFSC-28G

## 気密検査用専用検知液



品番	発注単位 (個)	価格 (円/個)
SA100	1	3,600

- ① 気密試験時の漏れ箇所の特定のために用いる。
- ② 内容量は100gとなります。

安全上の説明を必ずお読みください。 **P.125**

# サドル

## 両サドル



ガス式鉋打機対応

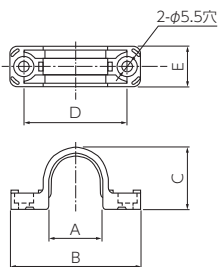

使用例



品番	適合管呼び径				寸法					発注単位 (個)	価格 (円/個)
	さや管	らく楽 コルゲート パイプ®	ポリブテンパイプ 保温厚 5mm    保温厚 10mm		A	B	C	D	E		
ISG-16	16	-	10	-	21.0	63.0	24.0	49.0	20.0	50	50
ISG-18	18	13	10	-	23.0	63.0	26.0	49.0	20.0	50	50
ISG-18-B											
ISG-18-P											
ISG-22	22	-	13	-	27.5	67.5	30.5	53.5	20.0	50	50
ISG-22-R											
ISG-22-B											
ISG-25	25	16	16	10	30.5	70.5	33.5	56.5	20.0	50	60
ISG-25-R											
ISG-25-B											
ISG-28	28	20	20	13	34.0	78.0	37.5	64.0	20.0	20	60
ISG-28-R											
ISG-28-B											
ISG-30	30	-	-	-	36.5	80.5	39.5	66.5	20.0	20	70
ISG-36	36	25	-	16・20	42.0	94.0	45.5	80.0	25.0	20	90
ISG-36-B											
ISG-36-P											

①材質：PP、PB ②寸法：mm  
 ※ビスは同梱されておりません。  
 ※給水用は「ブルー(B)」、給湯用は「ピンク(P)」、給水・給湯両用は「ホワイト」  
 ※ISG-22-R、ISG-25-R、ISG-28-Rは再生ポリブテン樹脂を使用した環境にやさしい製品です。  
 ※鉋打ち間隔を広げる必要がある際は、ISG-EXにより鉋打ち間隔を拡大してください。

## 大口径用サドル

PPサドル

プラフレキ両サドル

SU管用サドル



A10511-GP25

PF-36D-I

A10433-50

品番	適合管呼び径			発注単位 (個)	価格 (円/個)
	ポリブテンパイプ				
	保温なし	保温厚5mm	保温厚10mm		
A10511-GP25	25	-	-	20	220
PF-36D-I	-	25	-	20	450
A10433-50	-	-	25	50	490

①A10511-GP25 材質：PP  
 PF-36D-I 材質：PE  
 A10433-50 材質：SPHC(電気亜鉛メッキ仕上げ)

## 間隔延長パーツ

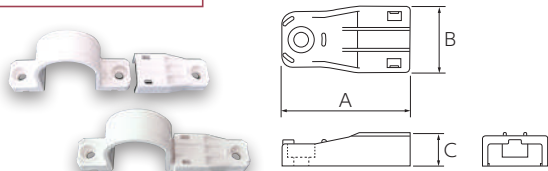

品番	適合サドル	寸法			発注単位 (個)	価格 (円/個)
		A	B	C		
ISG-EX	ISG-18、22、25、28、30	47.0	24.0	12.0	100	50

①材質：PP ②寸法：mm  
 ③両サドルの片側に延長パーツをセットしてガス式鉋打ち機で固定します。

## ミニサドル

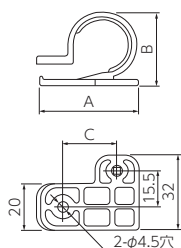

品番	適合さや管 呼び径	寸法			発注単位 (個)	価格 (円/個)
		A	B	C		
ISDT-16	16	40.5	31.0	22.5	100	60
ISDT-22	22	43.5	38.0	25.5	100	60

①材質：PP ②寸法：mm  
 ※ビスは同梱されておりません。  
 ※ミニサドルは保温材付きパイプには適合しません。

## 連結サドル

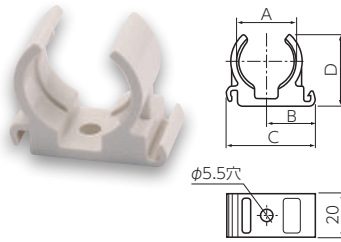

品番	適合管呼び径		寸法				発注単位 (個)	価格 (円/個)
	さや管	らく楽 コルゲートパイプ®	A	B	C	φD		
ISC-16	16	—	21.0	19.0	34.0	27.5	20	60
ISC-18	18	13	23.0	20.0	36.0	29.0	20	60
ISC-22	22	—	27.5	22.5	40.5	32.5	20	60
ISC-25	25	16	30.5	24.5	44.5	35.5	20	80
ISC-28	28	20	34.0	26.0	48.0	39.0	20	80
ISC-30	30	—	36.5	28.0	51.5	41.5	20	90
ISC-36	36	25	42.0	30.5	57.0	46.5	20	90

①材質：ABS ②寸法：mm  
 ※ビスは同梱されておりません。  
 ※連結サドルは保温材付きパイプには適合しません。

## さや管クリップ

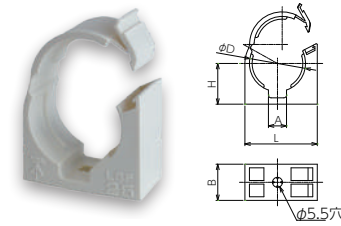

品番	適合管呼び径		寸法					発注単位 (個)	価格 (円/個)
	らく楽 コルゲートパイプ®	ポリブテンパイプ (保温厚5mm)	A	B	H	L	φD		
LSF-18	13	—	10.0	20.0	19.5	32.5	24.0	10	130
LSF-25	16	16	10.0	20.0	22.5	40.0	31.0	10	140
LSF-28	20	—	10.0	25.0	25.5	49.0	34.5	10	160
LSF-36	25	—	10.0	25.0	29.5	60.5	42.5	10	220

①材質：PP ②寸法：mm  
 ※ビスは同梱されておりません。  
 ※さや管クリップは裸パイプ、及びP.72記載のさや管には適合しません。

## 片サドル

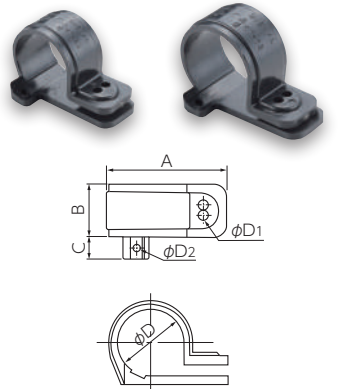

品番	適合管呼び径			寸法						発注単位 (個)	価格 (円/個)
	ポリブテンパイプ		らく楽 コルゲート パイプ®	A	B	C	φD	φD1	φD2		
	保温なし	保温厚 5mm									
KT-14C	13	—	—	36.6	17.0	8.0	18.0	4.0	3.0	50	50
KT-22	16	10	13	41.5	18.0	8.0	23.5	4.0	3.0	50	60
KT-30	20	13	—	51.5	20.0	8.0	27.0	4.0	3.0	50	90
KT-38	—	16	16	54.1	20.0	8.0	30.2	4.0	3.0	50	150

①材質：PE  
 ②寸法：mm  
 ※KL20J保温材5mm仕様については両サドル (ISG-28) をご使用ください。  
 ※ビスは同梱されておりません。

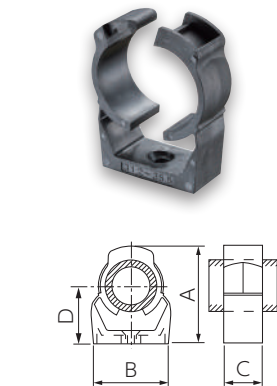
ワンタッチ式パイプクランプ  
「キャッチイット」

品番	適合管呼び径			寸法				発注単位 (個)	価格 (円/個)
	さや管	ポリブテン パイプ (保温なし)	適合パイプ 外径	A	B	C	D		
C/PP10	—	10	12.0~14.5	29.4	20.5	17.2	17.7	100	90
C/PP13	—	13	17.0~18.5	30.0	23.8	16.0	15.5	100	90
C/PP16	16	—	19.5~22.5	35.5	25.8	16.5	20.0	100	90
C/PP18	18	16	22.0~24.0	38.8	30.0	17.0	21.3	100	100
C/PP22	22	20	24.0~27.8	42.5	33.0	17.0	24.5	100	100
C/PP28	28	—	31.2~35.5	51.5	38.0	18.0	29.0	50	120

①材質：PP  
 ②寸法：mm  
 ③「キャッチイット」は、ワールド工業株式会社の商標です。  
 ※キャッチイットは保温材付きパイプには適合しません。  
 ※ビスは同梱されておりません。

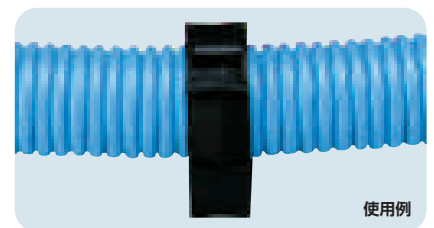

## 結束バンド「ビッグタイ」



品番	適用結束径	寸法			発注単位 (本)	単価 (円/本)
		A	B	t		
BT-200N	φ20~φ50	198.0	51.0	1.4	20	110
BT-250N	φ30~φ66	248.0	76.0	1.4	20	120

- ①材質：PP
- ②寸法：mm
- ③適用温度：-20~60℃(製品表面温度)
- ④ビスを打ってご使用いただく事も可能です。

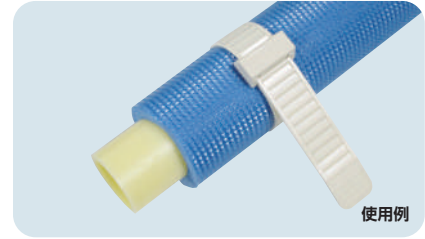
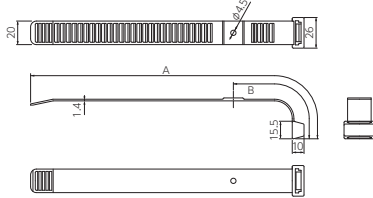

## CDサポート

### [CDサポート]

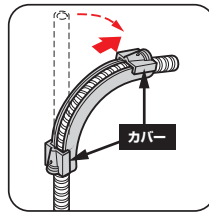
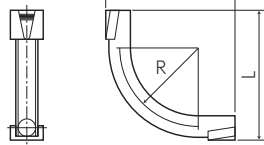

さや管をCDサポートに沿わせて曲げ、付属のカバーで固定してください。カバーはスライド式で取り外しできます。

### [スタンド付CDサポート]

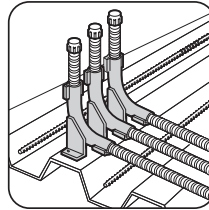
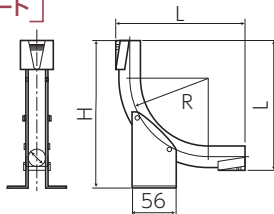

スタンドを釘打ち(ビス止)固定してください。

### [PC用スタンド付CDサポート]

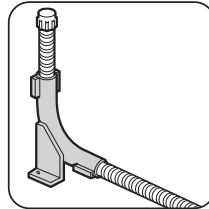
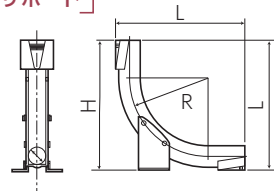

PC盤にスタンドを釘打ち(ビス止)固定してください。

### [鉄筋用スタンド付CDサポート]

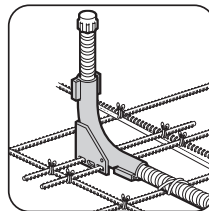
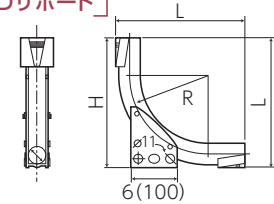

段取筋等をスタンドに差し込み、配筋に結束固定してください。スラブ表面に鉄板ができませんから仕上がりがキレイです。

品名	品番	さや管呼び径	裸パイプ径	寸法			発注単位 (個)	価格 (円/個)
				L	R	H		
CDサポート	CDB-16	18	10	161.9	100.0	—	10	260
	CDB-22	25	13	218.8	147.0	—	10	400
スタンド付CDサポート	CDB-16S	18	10	161.9	100.0	185.0	10	570
	CDB-22S	25	13	218.8	147.0	248.5	10	780
PC用スタンド付CDサポート	CDB-16SO	18	10	161.9	100.0	163.0	10	570
	CDB-22SO	25	13	218.8	147.0	217.5	10	780
鉄筋用スタンド付CDサポート	CDB-16ST	18	10	161.9	100.0	163.5	10	570
	CDB-22ST	25	13	218.8	147.0	219.5	10	780

①材質：ABS他 ②寸法：mm ※ビスは同梱されておりません。

※CDサポート曲げ半径は弊社規定の曲げ半径以下ですが、上記適合表のさや管とパイプの組み合わせの場合、

さや管の内径が大きく十分なパイプ曲がりスペースが確保されます。上記の組み合わせでご使用いただければ、弊社規定の曲げ半径に適合した形で施工可能です。

## 配管保護カバー



HK-46

HK-25

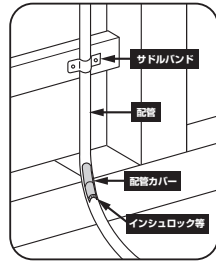

巾木等の固定釘によるパイプ損傷を防止するものです。  
釘打ちが懸念される箇所に取り付けてください。

品番	適合管呼び径		発注単位 (個)	価格 (円/個)
	ポリブテンパイプ (保温厚5mm)	さや管		
HK-25	10・13	16・18	10	580
HK-46	16・20	22・25・28・30・36	10	710

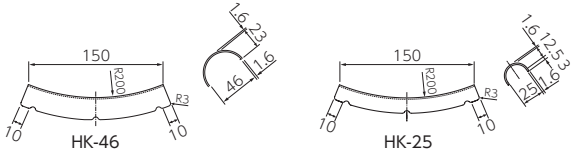

## 消音テープ

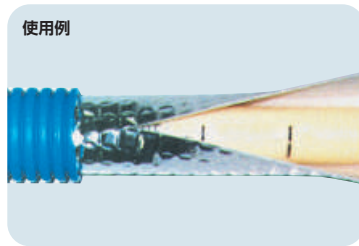
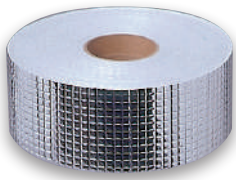

使用例

品番	適合管呼び径		寸法			発注単位 (巻)	価格 (円/巻)
	パイプ	さや管	巾	長さ(m)	厚さ		
GCT-22	10	22	62	30	2	5	4,840
GCT-22S	10・13	22	62	30	1	5	4,580
GCT-25S	10・13	25	67	30	1	5	4,900
GCT-28S	16	28	75	30	1	5	5,100
GCT-30S	16	30	81	30	1	5	5,430
GCT-36S	20	36	89	30	1	5	5,890

①寸法: mm

## 端末キャップ

さや管内へのゴミ等の異物侵入防止、端末の保護に使用します。



品番	さや管呼び径	色	発注単位 (個)	価格 (円/個)
CD16-C	16	濃緑	50	30
FP16-C	18	ベージュ	50	30
CD22-C	22	濃赤	50	30
FP22-C	25	ベージュ	50	40
CD28-C	28	濃茶	50	40
FP28-C	30	ベージュ	50	40
CD36-C	36	灰	10	50

①材質: PE

## 色付端部キャップ

パイプ内へのゴミ等の異物侵入防止、端末の保護に使用します。

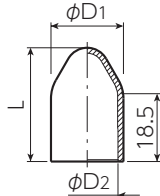
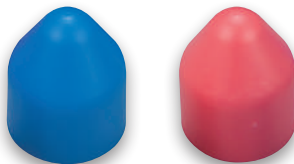

品番	パイプ 呼び径	寸法			発注単位 (個)	価格 (円/個)
		L	φD1	φD2		
PEX10-C-B	10	29.0	16.0	13.0	20	50
PEX10-C-P						
PEX13-C-B	13	31.5	20.0	17.0	20	60
PEX13-C-P						
PEX16-C-B	16	34.0	24.5	21.5	12	90
PEX16-C-P						
PEX20-C-B	20	38.0	30.0	27.0	12	110
PEX20-C-P						

①寸法: mm

②材質: PE

※樹脂管キャップを取り付けた先端部は切り取り、傷等がないことを確認したうえで継手に接続してください。



使用例

## 表示プレート

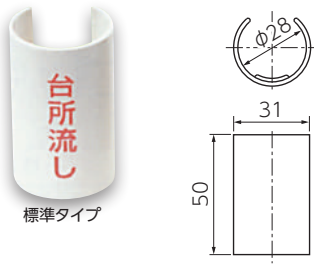

標準タイプ

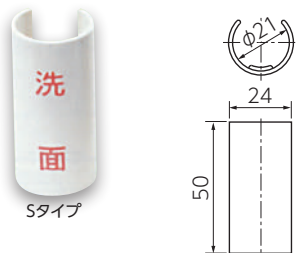

タイプ

品番	表示内容	適合さや管	発注単位 (個)	価格 (円/個)
GKF-0	無表示	22~30	20	50
GKF-1P	台所流し	22~30	20	90
GKF-2P	洗面	22~30	20	90
GKF-3P	ユニットバス	22~30	20	90
GKF-4P	洗濯	22~30	20	90
GKF-5P	トイレ	22~30	20	90
GKF-6P	シャワー	22~30	20	90
GKF-7P	給湯器	22~30	20	90
GKF-8P	手洗い	22~30	20	90
GKF-13P	主管	22~30	20	100

品番	表示内容	適合さや管	発注単位 (個)	価格 (円/個)
GKF-0S	無表示	16・18	20	80
GKF-1SP	台所流し	16・18	20	90
GKF-2SP	洗面	16・18	20	90
GKF-3SP	ユニットバス	16・18	20	90
GKF-4SP	洗濯	16・18	20	90
GKF-5SP	トイレ	16・18	20	90
GKF-6SP	シャワー	16・18	20	90
GKF-7SP	給湯器	16・18	20	90
GKF-8SP	手洗い	16・18	20	90

①材質：ABS ②ヘッダーより分岐した先行表示に使用します。  
③寸法：mm

## 表示シール

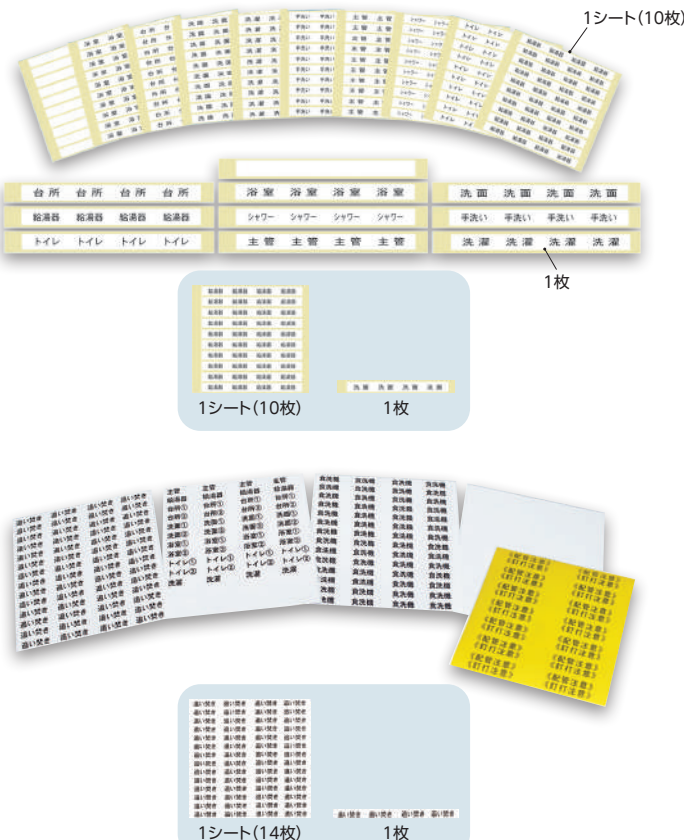

品番	表示内容	発注単位 (枚)	単価 (円/枚)
HSNO	無地	100枚(10シート) ※1シートは10枚となります。	50
HSDA	台所		50
HSSM	洗面		50
HSYO	浴室		50
HSST	洗濯		50
HSWC	トイレ		50
HSSW	シャワー		50
HSKY	給湯器		50
HSWT	手洗い		50
HSSK	主管		50

品番	表示内容	発注単位 (枚)	単価 (円/シート)
HSZE	ミックス*	140枚(10シート) ※1シートは14枚となります。	490
HSMU	無地		490
HSDK	追い焚き		490
HSSH	食洗機		490
HSBK	配管注意・釘打注意		490

①材質：ユボ紙  
②保温材付パイプ、さや管に使用できます。  
③1枚のシールを必要長さにカットして使用できます。  
④保温材付パイプ、さや管に使用する場合は必ずシールを1周巻き端部が重なる様に巻いて貼ってください。  
⑤1シート当たりの枚数は品番により異なりますので、ご注意ください。  
\*HSZEの内容は「主管」、「給湯器」、「台所」、「台所②」、「洗面」、「洗面②」、「浴室」、「浴室②」、「トイレ」、「トイレ②」、「洗濯」の11種類と無地3枚です。

安全上の説明を必ずお読みください。 P.126



# 防火区画キット「耐火プラグネオテープ」

ポリプテンパイプ

アダプター継手

コネクタ継手

異種管交換継手

ヘッダー

関連部材

用途別使用部材

注意事項と参考資料



- ※国土交通大臣認定番号
- PS060WL-0888(壁、ALC、コンクリート:75mm)
  - PS060WL-0915(壁、ALC、コンクリート:100mm)
  - PS060FL-0914(床、ALC、コンクリート:100mm)
  - PS060WL-0894(中空壁、強化石膏ボード/金属スタッド)
  - PS060WL-0930(中空壁、普通石膏ボード/木軸)
  - PS060WL-0948(片壁)
  - PS060FL-0954(中空床)
  - PS060WL-1084(中空壁、強化石膏ボード:100mm)
  - PS060WL-1016(壁:ACL、コンクリート:100mm)
  - PS060FL-1021(床:100mm)
  - PS060WL-1020(中空壁:100mm)

- ※(一財)日本消防設備安全センター評定(共住区画)
- KK29-021号(壁、ALC、コンクリート:100mm)
  - KK29-022号(床、ALC、コンクリート:100mm)
  - KK29-007号(中空壁、強化石膏ボード/金属スタッド)
  - KK2019-027号(中空壁、強化石膏ボード:100mm)
  - KK30-019号(壁:ACL、コンクリート:100mm)
  - KK30-024号(床:100mm)
  - KK30-025-1号(中空壁:100mm)
  - KK2019-009号(中空壁:94mm)
  - KK2022-035号(壁:ACL、コンクリート:100mm)
  - KK2022-036号(中空壁:100mm)

品番	適合管呼び径						エコー一歩	寸法(mm) L	発注単位 (個)	価格 (円/個)
	さや管	ポリプテン管								
IRG-T	全サイズ	保温なし	保温厚5mm	保温厚10mm	保温厚20mm	コルゲート被覆	P.90参照	2000	4	16,950
IRG-37T	16,18,22,25,28	全サイズ	全サイズ	10,13,16	10	—		140	10	1,360
IRG-55T	全サイズ	全サイズ	全サイズ	10,13,16,20	—	全サイズ		195	10	1,790



- ①国土交通大臣認定品表示シールは製品に同梱されています。
- ②消防評定一括マークは製品に同梱されている請求カードでご請求ください。
- ③20mm保温材付き及び25Jの保温材付きは2重巻きになります。
- ④片壁、中空床の適合管呼び径は20J以下で、保温材なしと10mm以下の保温材付きです。片壁は2重巻きになります。
- ⑤さや管30の場合、10Jを2本挿入することもできます。
- ⑥適合部位等詳細は、因幡電機産業株式会社のカタログ及びウェブサイトより認定書、評定書の内容を確認ください。

※「INABA DENKO」、「ファイヤープロ」は因幡電機産業株式会社の登録商標です。  
※エコー一歩の適合管呼び径はP.90を参照ください。

安全上の説明を必ずお読みください。 P.126

## IRG-T、37T、55T 施工手順(詳細は認定書、評定書の内容をご確認ください。)

### 壁(中空壁を除く)・床の場合

#### ①貫通開口部の設定

配管サイズ、本数、占積率を考慮して貫通開口部を設けてください。(図1)

※消防共住区画評定における住戸と住戸間の貫通の場合、開口部ピッチAは、それぞれの貫通穴の面積を円に換算し、大きいほうの円の直径以上(当該換算した直径が200mm以下の場合には200mm以上)あける必要があります。

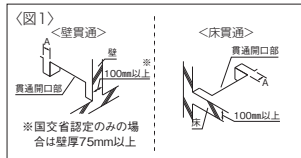

※矩形の場合は、壁:130×400mm以下、床:130×500mm以下になるように貫通開口部を設けてください。(図2)

※丸穴の場合は、占積率を考慮し、開口径は壁・床ともにφ130以下にしてください。(図3)

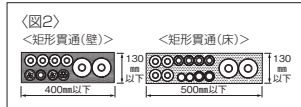

#### ②配管の設置

配管の設置を行い、支持・固定し、壁面・床上面から10mmの位置にマーキングをしてください。(図4)

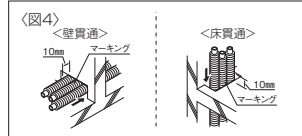

#### ③耐火プラグネオテープIRG-T

(以下ネオテープと称す)の切断  
配管外径に合わせてネオテープの長さを調整します。ネオテープを巻いた時に10mm以上オーバーラップする長さにし、ハサミなどで切断してください。

- 巻き付け方には2通りあります。
- ・1重巻き+10mm以上オーバーラップ
  - ・2重巻き+10mm以上オーバーラップ

#### ④ネオテープの巻き付け

裏側のフィルムをオーバーラップさせる分(10mm以上)を剥がし(図5)、配管に沿うようにネオテープを巻き付けてください。(図6)低温時に粘着力が下がりネオテープ自体が硬くなる場合がありますが、配管に巻き付けたネオテープを手で圧力を加え温めながらしっかりと巻き付けてください。粘着部に汚れが付いて粘着しなくなった場合は、別途テープで張り付けて固定しても問題ありません。

※このとき、ネオテープと配管との間に隙間が無いように気を付けてください。  
※フィルムを切り取りすぎて配管に粘着部が直接触れないようにしてください。  
※粘着部にホコリや油など汚れが付着しないようにしてください。粘着しなくなる恐れがあります。

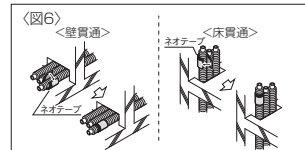
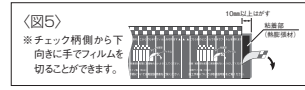

#### ⑤ネオテープのスライド

ネオテープをマーキング位置まで配管に沿わせてスライドさせてください。(図7)

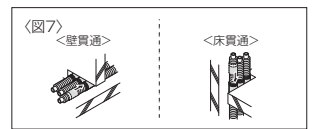

#### ⑥埋め戻し

貫通開口部と配管の隙間をモルタルで埋め戻してください。(図8)埋め戻し部に隙間が無いことを確認してください。床貫通の場合はあて板をあて、モルタルで埋め戻してください。乾燥後はあて板を取り外してください。

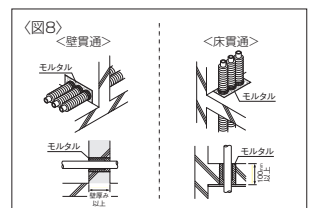

### 中空壁・片壁の場合

#### ①貫通開口部の設定

配管サイズ、占積率を考慮して貫通開口部を設けてください。

※貫通させる配管外径に6~20mm加えた値を開口径とします。

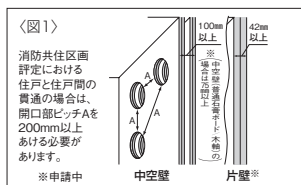

#### ②配管の設置

配管の設置を行い、開口穴の縁から3~10mm離れるように支持・固定し、壁面から10mmの位置にマーキングをしてください。(図2)

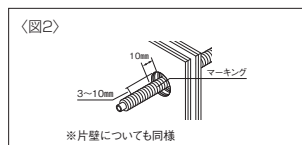

#### ③ネオテープの切断

上記壁・床の場合と同様に切断してください。

#### ④ネオテープの巻き付け

上記壁・床の場合と同様に巻き付けてください。

#### ⑤ネオテープのスライド

上記壁・床の場合と同様にスライドさせてください。

#### ⑥埋め戻し

貫通開口部と配管の隙間に、壁表面の両側から25mm以上(片壁の場合は42mm以上)シリコンシーラントで埋め戻しをしてください。(図3)埋め戻し部に隙間が無いことを確認してください。

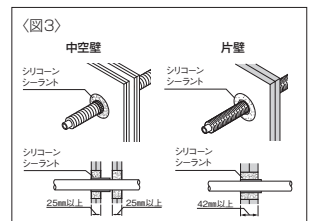

# 防火区画キット「イチジカン-HOLD」

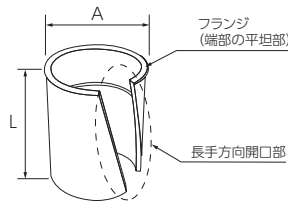
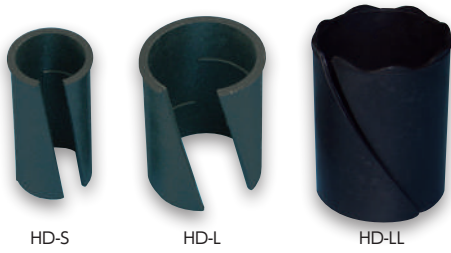

## 国土交通大臣認定

	部位	HD-S	HD-L	HD-LL
PS060WL-0305	壁・中空壁	○	○	—
PS060WL-0544	壁	—	○	○
PS060FL-0298	床	○	○	—
PS060FL-0625	床	○	○	—
PS060WL-0675	壁	○	○	—

## (一財)日本消防設備安全センター評定 (共住区画)

	部位	HD-S	HD-L	HD-LL
KK19-085号	壁	○	○	—
KK19-086号	中空壁	○	○	—
KK23-009号	中空壁	—	○	○
KK19-084号	床	○	○	—
KK24-018号	床	○	○	—
KK25-006号	壁	○	○	—

品番	適合管呼び径				寸法 (mm)		発注単位 (個)	価格 (円/個)		
	さや管	保温材付 CD管	保温なし	保温厚5mm	保温厚10mm	保温厚20mm			A	L
HD-S	16・18・22・25	—	10・13・16・20	10・13・16	—	—	27.5	50	20	1,500
HD-L	28・30・36	22	—	20	10・13・16・20	—	39.0	50	20	1,940
HD-LL	—	28	—	—	—	16・20	65.2	80	20	3,130

- ①国土交通大臣認定関連の工法表示ラベルは製品に同梱されています。 ②消防評定プレート(消防評定一括マーク)は製品に同梱されている請求書で、ご請求ください。  
 ③イチジカン-HOLDは株式会社古河テクノマテリアルの登録商標です。 ④保温材付CD管については、壁の国土交通大臣認定のみとなります。  
 ⑤適合部位等詳細は、株式会社古河テクノマテリアルのカタログ及びウェブサイトより認定書、評定書の内容を確認ください。

安全上の説明を必ずお読みください。 P.126

## HD-S、L、LL 施工手順 (詳細は認定書、評定書の内容をご確認ください。)

### ■ 施工断面図

#### 壁

●鉄筋コンクリート・ALC壁の場合

●中空壁の場合 ※HD-LLは除く

#### 床

※フランジ部端面が一方の窓から見えるように設置してください。

※床下部にフランジ部端面が見えるように設置してください。

### ■ 施工手順

#### ①開口部等の確認

開口部はあらかじめ配管の外径+4mmより大きく設置し、モルタルが充て込めるサイズとなるようにしてください。(軽量気泡コンクリート(ALC)、せっこうボード等に施工する場合は、各パネルのつき合わせ(目地)部分をまたいだり接したりしないように開口部を設置してください。)

※耐火ボード壁(中空壁)への施工の場合は、あらかじめ鋼板(板厚0.3mm以上)製の開口補強枠(スリーブ)を設置してください。

開口部の開設および開口補強枠の設置は、開口との隙間を生じないようにていねいに行ってください。隙間がある場合には、せっこうボード用充て込材で十分に隙間を埋めてから、②以降の作業を行ってください。

#### ②「イチジカン-HOLD」の設置

「イチジカン-HOLD」本体のフランジ部を開口部手前(床の場合は床下部)に向け、長手方向開口部を配管に合わせてそのまま押し付けて、本体を配管に取り付けます。

※うまく取り付けできない場合は... 本体を配管サイズに広げて取り付けください。(広げすぎると、本体が破損するおそれがありますのでご注意ください。)

※だ円さや管に施工する場合には、だ円さや管の幅の狭い方向より取り付けた後、本体を回し、だ円さや管の幅の広い部分を本体がカバーするような形にします。

必ずだ円さや管の幅の広い部分に本体がかかるように取り付けてください。

配管に取り付けた本体を、開口部内へスライドさせて所定の位置(本紙表面「施工断面図」の「※」印参照)にセットします。

壁の場合は「壁のどちらか片側」に、床の場合は「床下側」に、それぞれフランジ部の端面(部分的でも可)が見えるように、施工を行ってください。

#### ③モルタルの埋め戻しと最終確認

開口部全体をモルタルで埋め戻して施工完了です。

※消防法告示に基づく「特定共同住宅」の「共住区画」に使用する場合には、配管同士の間隔を1cm以上あけてください。

※モルタル硬化後、充て込んだ部分に隙間の無いことを、モルタル受け等を除去して十分に確認してください。

ポリブテンパイプ

アダプター継手

コネクタ継手

異種管交換継手

ヘッダー

関連部材

用途別使用部材

注意事項と参考資料

# 寒冷地向け部材

## ヒーターガイド付ポリブテンパイプ(保温材付)

特許  
登録済



- ヒーターガイド(ヒーター線専用のガイド管)を一体化。
- ヒーター単独でのメンテナンス(更新)が可能。

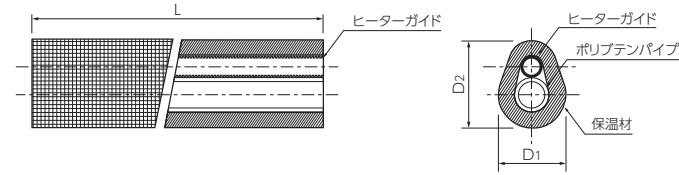

品番	パイプ呼び径	保温厚(mm)	ガイド管内径(mm)	寸法			発注単位(m/巻)	単価(円/m)	価格(円/巻)
				D1	D2	L(m)			
PL13JHB-LGSC	13	10	10	37.0	51.1	30.0	30	1,490	44,700
PL13JHP-LGSC									
PL13JH-LGSC									
PL16JHB-LGSC	16	10	10	42.0	56.1	30.0	30	1,820	54,600
PL16JHP-LGSC									
PL16JH-LGSC									

- ①材質 パイプ：ポリブテン(PB)、保温材：架橋ポリエチレンフォーム、ヒーターガイド：ポリプロピレン
- ②ヒーターガイドの内径は10mmです。通管可能なヒーター線については取扱店にお問合せください。
- ③ヒーターは必ず樹脂配管対応の自己制御式のものを使用してください。  
※使用メーカーに関するご相談はお近くの当社販売会社をお願いします。
- ④ヒーター線設置のための電源設置については、建設会社または専門工事会社にご確認願います。

- ⑤パイプの最小曲げ半径を確保して配管してください。
- ⑥ヒーターガイド付ポリブテンパイプは施工性の良いらく楽パイプ®を使用しています。  
※給水用は「ブルー(B)」、給湯用は「ピンク色(P)」  
※パイプの最小曲げ半径は長尺ロールと同じです。  
※単価(円/m)は参考値です。ご注文の際は表示発注単位にてお願いいたします。  
※ヒーターガイド付ポリブテンパイプの固定には結束バンド「ビッグタイ」BT-250N(P.78参照)をご使用ください。

安全上の説明を必ずお読みください。 P.126

## ヒーターガイド対応継手

特許  
登録済



NAF13J8G



NAF13J8G 上面

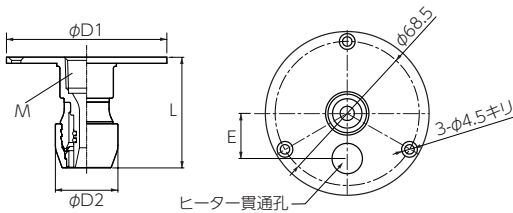

- ヒーター貫通孔を新設したことにより、ヒーター線を床の上まで引き伸ばして布設することができります。



- 居住スペース側からも自由自在にヒーター線を挿通できます。



- 今まで困難だった先分岐工法でのヒーター線布設ができます。
- ヘッダー側または継手側のどちらからでもヒーター線が挿通可能なため、ヒーター線の長さが最短で済み、コストダウンが可能です。

- 解氷処置にも便利です。



品番	ねじ	寸法				発注単位	単価(円/個)
		L	D1	D2	E		
NAF13J8G	Rc1/2	53.8	78.0	30.4	21.5	10	5,460

- ①材質：CAC406(青銅)脱鉛処理、Ni-Crメッキ処理 他
- ②NAF13J8GにはSUS皿木ねじ(φ3.5×25)3本が同梱されています。

## ヒーターガイド付CD管 (保温材付)

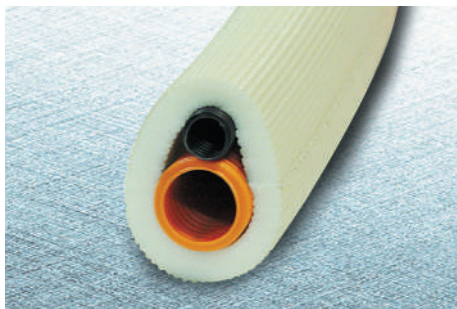

- ヒーターガイド(ヒーター線専用のガイド管)、CD管を一体化。
- ヒーター、及びパイプ各々のメンテナンス(更新)が可能。
- ヒーターを解冻装置としても使用可能。

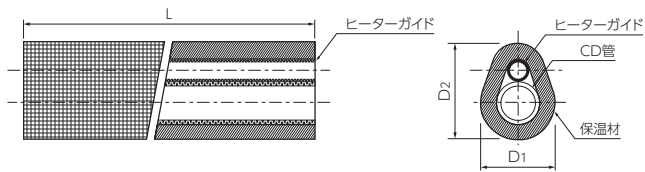

ヒーターガイド付ポリブテンパイプ及びヒーターガイド付CD管は、配管形状が円形ではないため、配管バンドにはビッグタイ(BT-200N, BT-250N・P.78参照)の使用が便利です。

品番	適合管 呼び径	保温厚 (mm)	ガイド管 内径(mm)	CD管 内径(mm)	寸法			発注単位 (m/巻)	価格 (円/巻)
					D1	D2	L(m)		
CDH-22LG	10・13	10	10	22	45.0~47.5	59.0~61.6	50.0	50	50,930
CDH-28LG	16	10	10	27	52.0~54.5	66.0~68.6	30.0	30	41,760

- ①材質 CD管：ポリエチレン、保温材：架橋ポリエチレンフォーム、ヒーターガイド：ポリプロピレン
- ②ヒーターガイドの内径は10mmです。通管可能なヒーター線については取扱店に御問合せください。
- ③ヒーター線設置のための電源設置については、建設会社または専門工事会社にご確認願います。
- ④ヒーターは必ず樹脂配管対応の自己制御式のものを使用ください。

安全上の説明を必ずお読みください。 **P.126**

## 保温材付CD管

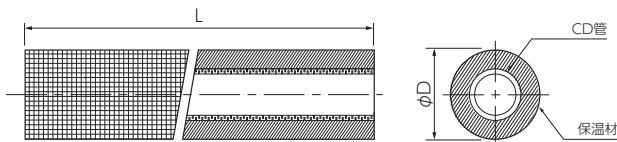

品番	適合管 呼び径	保温厚 (mm)	CD管			寸法		発注単位 (m/巻)	価格 (円/巻)
			呼び径	外径(mm)	内径(mm)	φD	L(m)		
CDHB-22L	10・13	10	22	27.5	22	47.5	50.0	50	45,750
CDHP-22L									
CDHB-28L	16	10	28	34.0	27	54.5	30.0	30	39,170
CDHP-28L									

- ①材質 CD管：ポリエチレン 保温材：架橋ポリエチレンフォーム
- ②給水用は「ブルー(B)」、給湯用は「ピンク色(P)」

### 受注生產品

品番	適合管 呼び径	保温厚 (mm)	CD管			寸法		発注単位 (m/巻)	価格 (円/巻)
			呼び径	外径(mm)	内径(mm)	φD	L(m)		
CDHB-36L	20	10	36	42	35	63.0	30.0	30	48,560
CDHP-36L									

- ①材質 CD管：ポリエチレン 保温材：架橋ポリエチレンフォーム
  - ②給水用は「ブルー(B)」、給湯用は「ピンク色(P)」
- ※納期については当社各地区お問合せ窓口までご連絡ください。



## リフォーム用部材(屋内用) 屋外使用不可

### パイプとダクト・パイプホルダーの適合表

呼び径	仕様		品番	適合ダクト		パイプホルダー	
				JD-13N	JD-20N		
13	保温無 (裸管)	長尺ロール	PL13J	○	—	JRH-13J	—
		らく楽パイプ®(ストレートコイルドポリブテンパイプ)	PL13JSC60	○	—		
		直管	PL13JS	○	—		
	保温厚 5mm	らく楽パイプ®(ストレートコイルドポリブテンパイプ)	PL13JH5SC(60)・PL13JHB(P)5SC(60)	○	—	JRH-13H	—
		直管+パイプ保温材	PL13JS+HZ13JHB(P)-M	○	—		
	らく楽 コルゲートパイプ®	らく楽コルゲートパイプ®	PL13JFSC(60)・PL13JFB(P)SC(60)	○	—	JRH-13C	—
16	保温無 (裸管)	長尺ロール	PL16J	—	○	JRH-16J	—
		らく楽パイプ®(ストレートコイルドポリブテンパイプ)	PL16JSC60	—	○		
		直管	PL16JS	—	○		
	保温厚 5mm	らく楽パイプ®(ストレートコイルドポリブテンパイプ)	PL16JH5SC・PL16JHB(P)5SC	—	○	JRH-16H	—
		直管+パイプ保温材	PL16JS+HZ16JHB(P)-M	—	○		
	らく楽 コルゲートパイプ®	らく楽コルゲートパイプ®	PL16JFSC・PL16JFB(P)SC	—	○	JRH-13H	—

※呼び径20、25については、P.130のダクト・パイプホルダーの推奨適合表をご参照ください。

## リフォームダクト・カバー

### ダクト

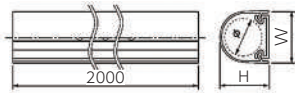

品番	寸法		発注単位 (個)	価格 (円/個)
	W	H		
JD-13N	38.0	36.5	10	2,860
JD-20N	44.0	42.5	10	3,780

①材質：PVC  
②寸法：mm

### ウォールコーナー

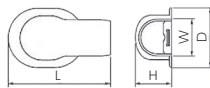

品番	寸法				適合コネクター		発注単位 (個)	価格 (円/個)
	L	D	W	H	種類	品番		
JW-13F	120.0	70.0	42.0	41.0	エルボ	NCE13J	10	580
						RCE13J		
JW-20F	135.0	80.0	48.0	47.0		NCE16J	10	600
						RCE16J		

①材質：PVC  
②寸法：mm



### 平面エルボカバー90°

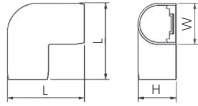

品番	寸法			適合コネクタ		発注単位 (個)	価格 (円/個)
	L	W	H	種類	品番		
JK-13F	78.5	42.0	38.5	エルボ	NCE13J RCE13J	10	580
JK-20F	94.0	48.0	44.5		NCE16J RCE16J	10	650

①材質: PVC  
②寸法: mm



使用例

### 平面チーズカバー

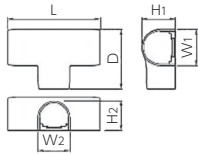
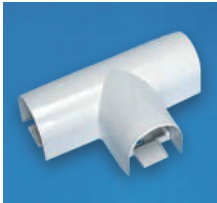

品番	寸法						適合コネクタ		発注単位 (個)	価格 (円/個)
	L	W1	W2	H1	H2	D	種類	品番		
JHT-13F	123.0	42.0	42.0	38.5	38.5	82.5	チーズ	NCE13J-RCT13J	10	540
JHT-20F	148.0	48.0	48.0	44.5	44.5	98.0		NCE16J-RCT16J	10	860
JHT-20-13F	122.0	48.0	42.0	44.5	38.5	79.0		RCT16X13X16J	10	860

①材質: PVC  
②寸法: mm



使用例

### 立面インコーナー90°

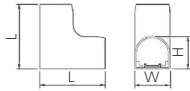
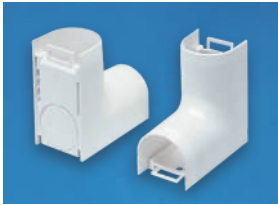

品番	寸法			適合コネクタ		発注単位 (個)	価格 (円/個)
	L	W	H	種類	品番		
JCI-13F	76.5	42.0	38.5	エルボ	NCE13J RCE13J	10	580
JCI-20F	92.5	48.0	44.5		NCE16J RCE16J	10	680

①材質: PVC  
②寸法: mm



使用例

### 立面アウトコーナー90°

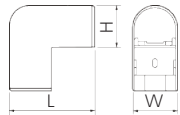

品番	寸法			適合コネクタ		発注単位 (個)	価格 (円/個)
	L	W	H	種類	品番		
JCO-13F	78.5	42.0	38.5	エルボ	NCE13J RCE13J	10	580
JCO-20F	93.5	48.0	44.5		NCE16J RCE16J	10	680

①材質: PVC  
②寸法: mm

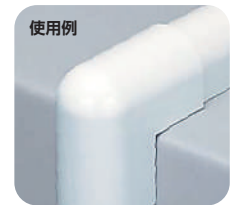

使用例

### 壁貫通チーズカバー

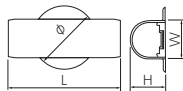

品番	寸法				適合コネクタ		発注単位 (個)	価格 (円/個)
	L	W	H	φ	種類	品番		
JWT-13	123.0	42.0	38.5	70.0	チーズ	NCE13J RCT13J	10	500
JWT-20	148.0	48.0	44.5	80.0		NCE16J RCT16J	10	790

①材質: PVC  
②寸法: mm



使用例

### ジョイントカバー



品番	寸法			適合コネクタ		発注単位 (個)	価格 (円/個)
	L	W	H	種類	品番		
JS-13	97.0	42.0	38.5	ストレート	NCS13J	10	440
JS-20	117.0	48.0	44.5		NCS16J	10	480

①材質: PVC  
②寸法: mm

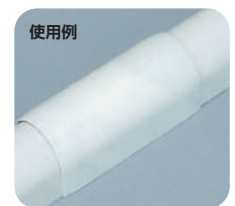

使用例

フリーコーナー

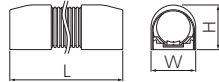

品番	寸法			発注単位 (個)	価格 (円/個)
	L	W	H		
JF-13F	489.0	42.0	42.0	10	1,570
JF-20F	489.0	48.0	48.0	10	1,620

①材質：PE(本体・フレキ) PVC(パーツ)  
②寸法：mm



安全上の説明を必ずお読みください。 P.126

異径アダプター

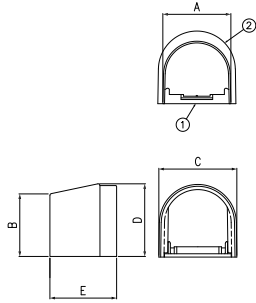

品番	寸法					発注単位 (個)	価格 (円/個)
	A	B	C	D	E		
JDI-20-13	38.4	36.5	44.5	42.5	40	10	460

リフォームダクト用シーリングキャップ

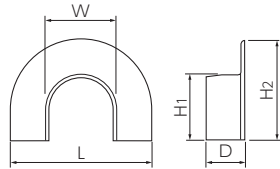

品番	寸法					発注単位 (個)	価格 (円/個)
	W	L	H1	H2	D		
JP-13	42.0	83.0	38.5	59.0	22.5	10	290
JP-20	48.0	89.0	44.5	65.0	22.5	10	310

①材質：PVC  
②寸法：mm

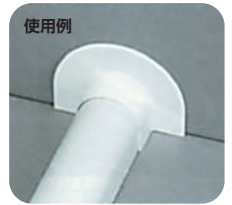

パイプホルダー



JRH-13J, 16J

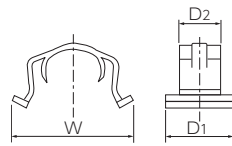

JRH-13H, 16H

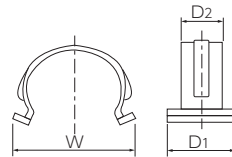

JRH-13C

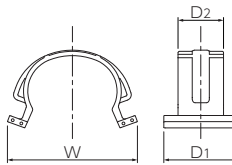

品番	適合ダクト	適合パイプ	寸法			発注単位 (個)	価格 (円/個)
			W	D1	D2		
JRH-13J	JD-13N	13J	47.0	26.0	16.0	10	90
JRH-16J	JD-20N	16J	57.0	26.0	16.0	10	90
JRH-13H	JD-13N	13J 5mm保温	48.0	26.0	16.0	10	90
	JD-20N	16J らく楽コルゲートパイプ®					
JRH-13C	JD-13N	13J らく楽コルゲートパイプ®	45.7	16.0	26.0	10	90
JRH-16H	JD-20N	16J 5mm保温	57.0	26.0	16.0	10	90

①材質：POM  
②寸法：mm

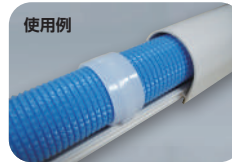

使用例

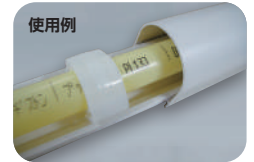

使用例

ステンレスカバー

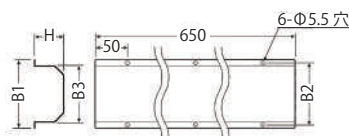

品番	寸法				適応配管ダクト	発注単位 (個)	価格 (円/個)
	B1	B2	B3	H			
RMSK-20	62.0	52.0	42.0	40.2	JD-13N	10	4,970

①材質：SUS  
②寸法：mm

安全上の説明を必ずお読みください。 P.127

# リフォーム専用継手

## 水栓ソケット



NAF13JRD

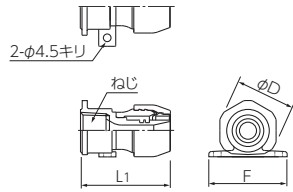

## テーパードネジ品

品番	パイプ呼び径	ねじ	寸法			発注単位(個)	価格(円/個)
			L1	F	φD		
NAF13JRD	13	Rc1/2	52.8	46.0	35.5	10個以上	3,940
NAF16JRD	16	Rc1/2	54.1	52.0	35.5	10個以上	5,110

①材質: CAC406(青銅)脱鉛処理 他  
②寸法: mm

## 水栓エルボ



NAE13JRDRP

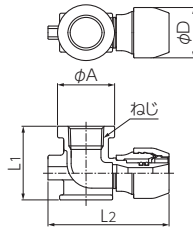

## Rpねじ品

品番	パイプ呼び径	ねじ	寸法				発注単位(個)	価格(円/個)
			L1	L2	φD	φA		
NAE13JRDRP	13	Rp1/2	44.5	73.2	30.4	34.5	10個以上	4,320
NAE16JRDRP	16	Rp1/2	51.5	75.1	36.7	34.0	10個以上	5,460

①材質: CAC406(青銅)脱鉛処理 他  
②寸法: mm

## 水栓チーズ



NAT13JRDRP

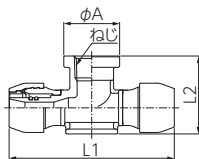

## Rpねじ品

品番	パイプ呼び径	ねじ	寸法			発注単位(個)	価格(円/個)
			L1	L2	φA		
NAT13JRDRP	13	Rp1/2	102.0	46.5	34.5	10個以上	6,630
NAT16JRDRP	16	Rp1/2	104.2	53.5	34.0	10個以上	8,870

①材質: CAC406(青銅)脱鉛処理 他  
②寸法: mm

## 給水栓用ソケットカバー

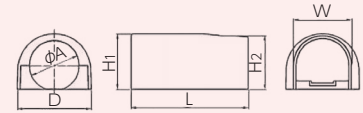
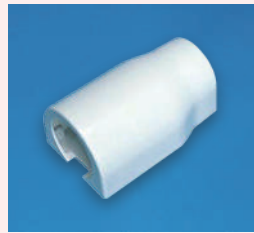

品番	寸法						発注単位(個)	価格(円/個)
	L	D	W	H1	H2	φA		
JSC-13F	85.0	53.5	42.0	40.0	38.5	36.0	10	440
JSC-20F	102.0	59.5	48.0	46.0	44.5	36.0	10	500

①材質: PVC(本体)、POM(付属品)  
②寸法: mm

## 給水栓用エルボカバー

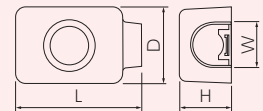

品番	寸法				発注単位(個)	価格(円/個)
	L	D	W	H		
JEC-13	119.0	71.0	42.0	49.0	10	670
JEC-20N	119.0	71.0	48.0	56.0	10	700

①材質: PVC(本体)、POM(付属品)  
②寸法: mm  
※プッシュマスター用エルボ継手を確実に固定する継手ホルダーが付属しています。

## 給水栓用チーズカバー

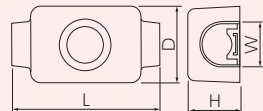

品番	寸法				発注単位(個)	価格(円/個)
	L	D	W	H		
JTC-13	136.0	71.0	42.0	51.0	10	770
JTC-20	136.0	71.0	48.0	58.0	10	1,000

①材質: PVC(本体)、POM(付属品)  
②寸法: mm  
※プッシュマスター用チーズ継手を確実に固定する継手ホルダーが付属しています。

安全上の説明を必ずお読みください。 **P.127**